

Хальс.Ш-1
1825x1204x406
ВxШxГ

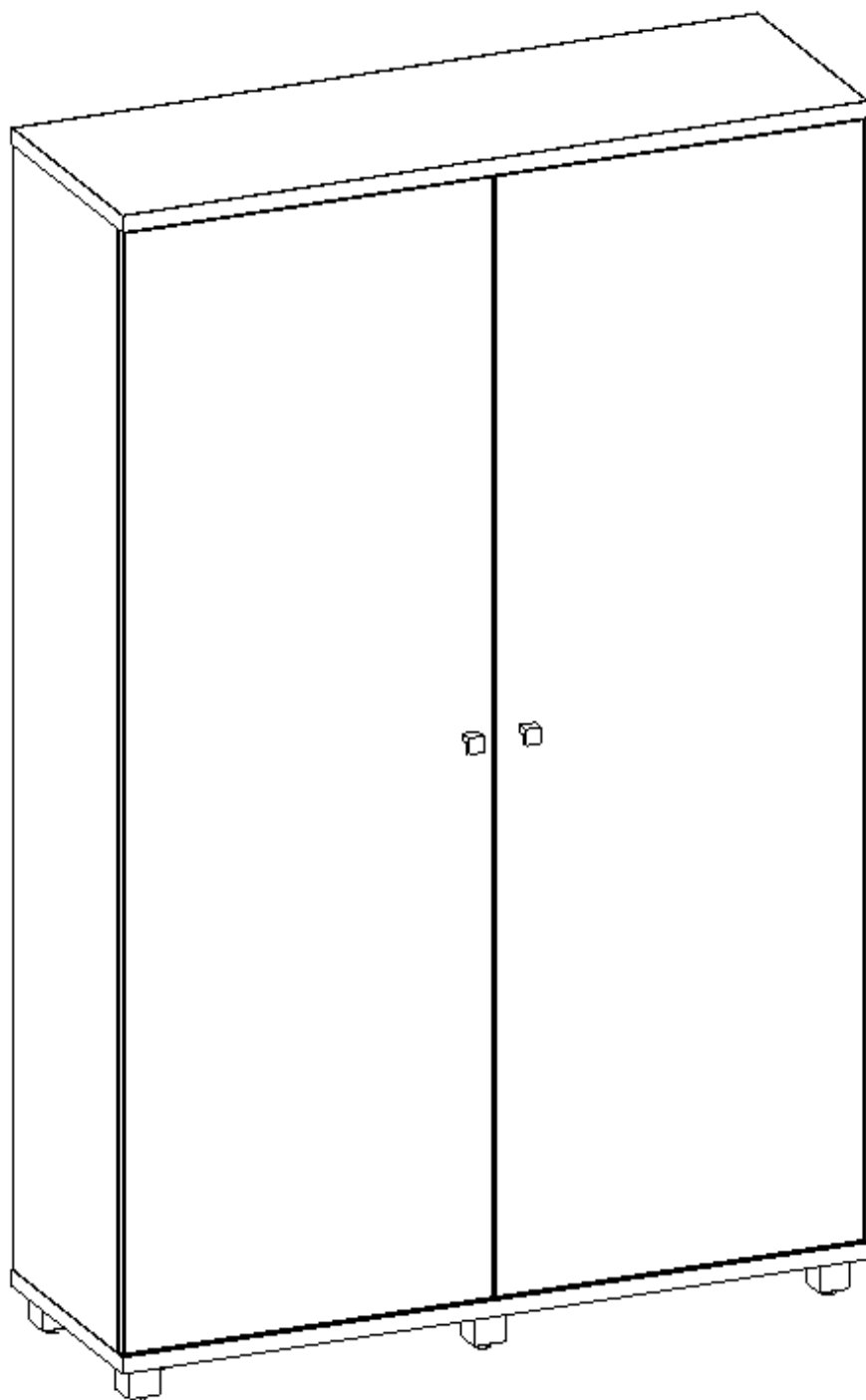

Дет.	Наименование	Длина, мм	Ширина, мм	Кол-во
1	Крыша	1204	406	1
2	Дно	1204	406	1
3	Боковина право	1714	384	1
4	Боковина лево	1714	384	1
5	Задняя стенка правая	576	1714	1
6	Задняя стенка левая	576	1714	1
7	Перегородка	1714	384	1
8	Фасад правый	597	1710	1
9	Фасад левый	597	1710	1



Винт для ручки М4х22 - 4шт.

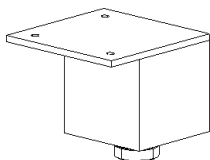

Опора 50x50 h60 - 6шт.



Демпфер - 4шт.



Заглушка с/к D=14 - 8шт.



Заглушка с/к D=20 - 25шт.

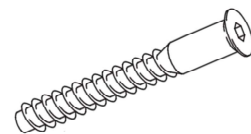

Конфирмат 7.0x50 - 5шт.



Шканти-22шт.

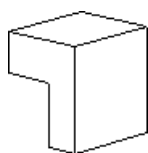

Ручка-кнопка - 2шт.

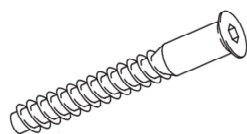

Конфирмат 7.0x70 - 10шт.



Саморез 3.5x16 белый цинк - 40шт.



Саморез 3.5x16 черный 18 шт.



Стяжка минификс - 25шт.

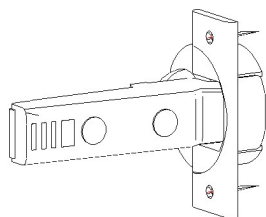

Петля накладная Modul - 8шт.

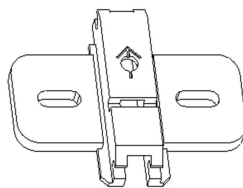

MPL MODUL, подъем - 8шт.

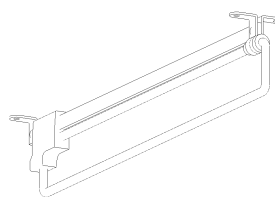

Штанга выдвигная 350 мм хром - 2шт.

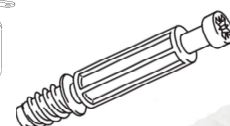

Минификс шток + футорка - 25шт.

Порядок сборки

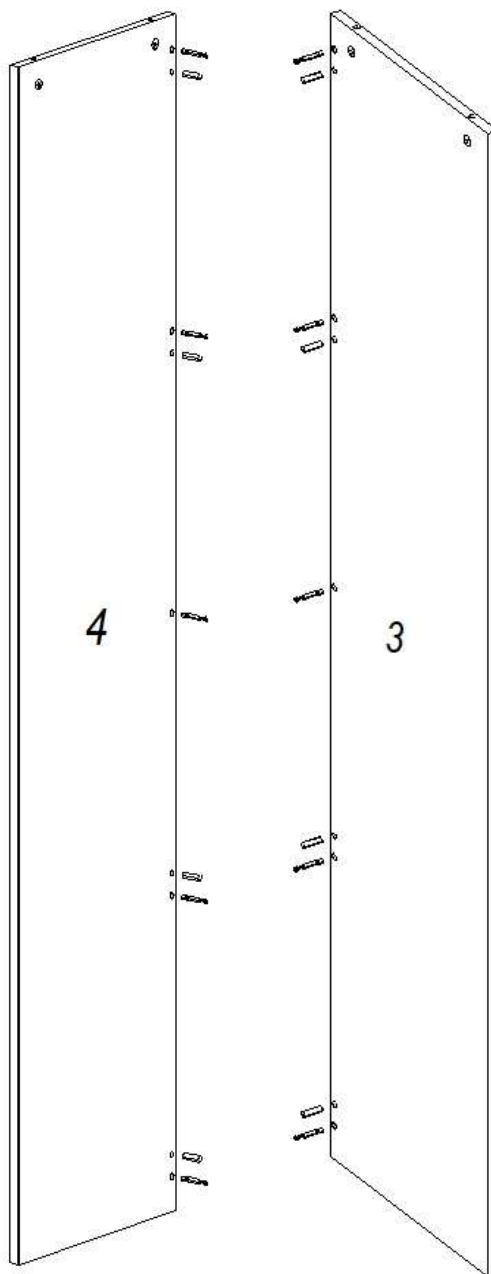
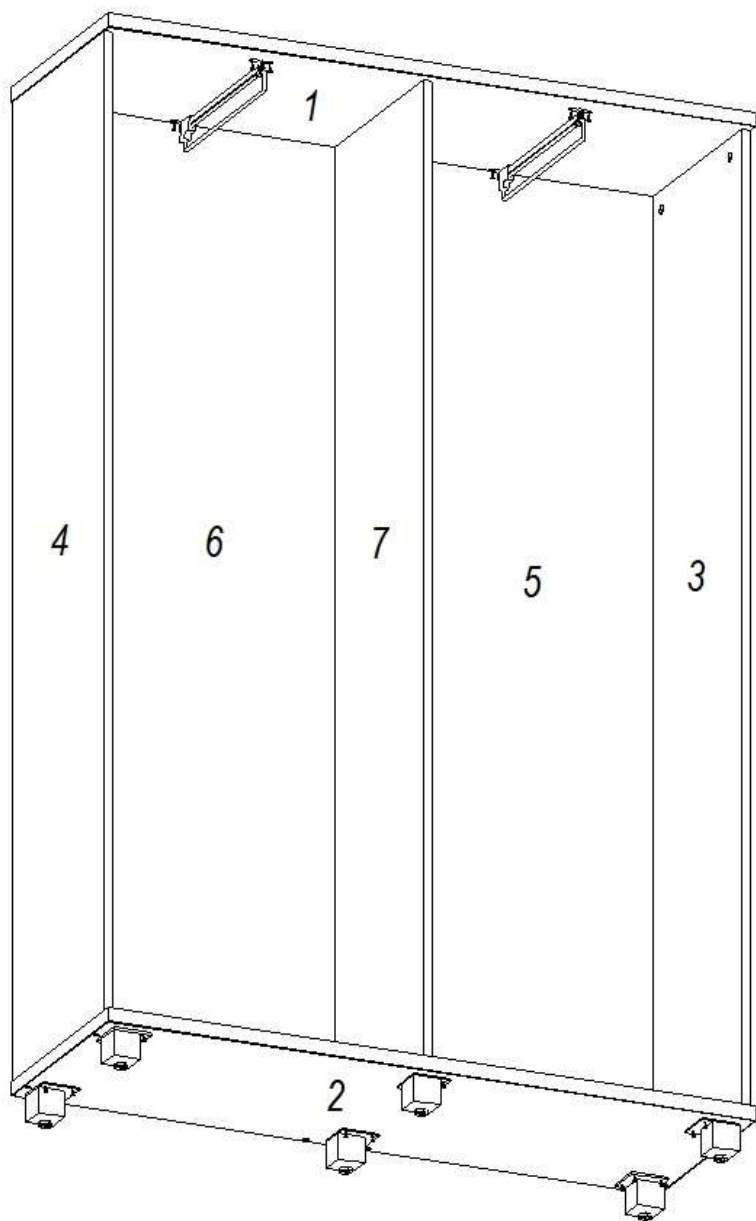
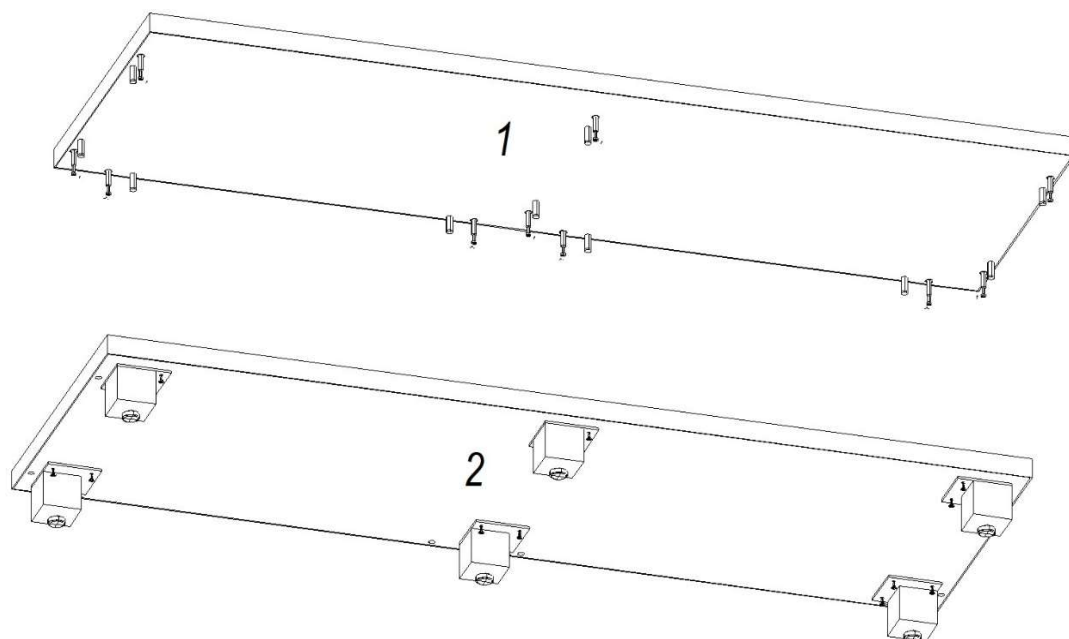
A**Б****В**

Г

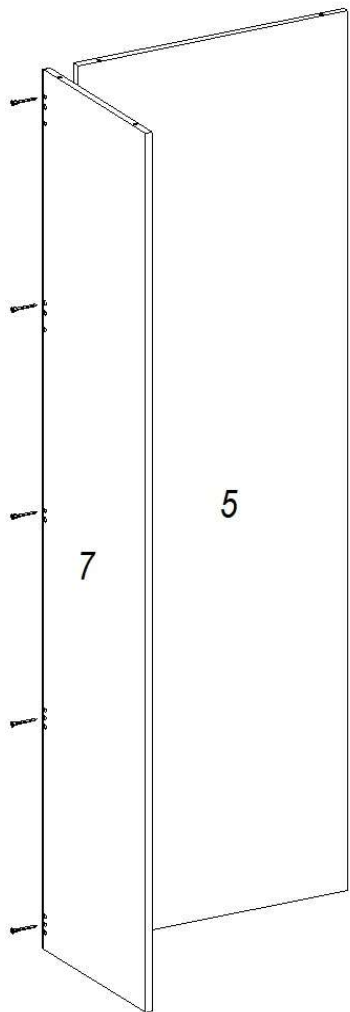

Д

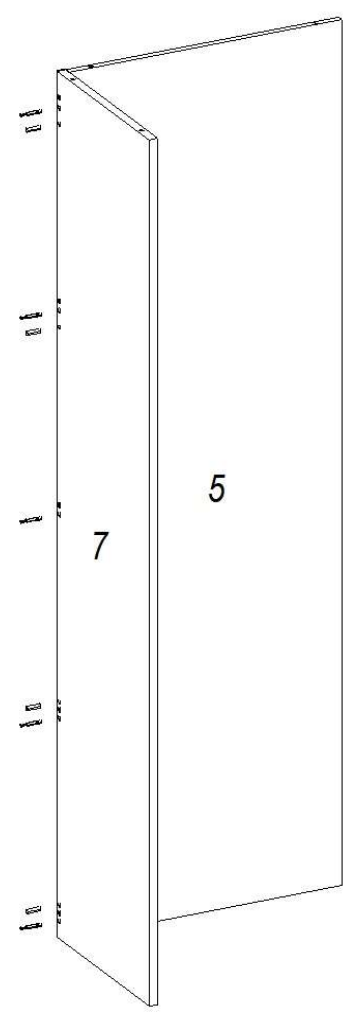

Е

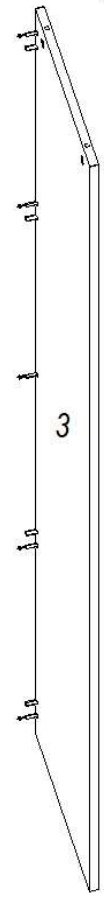
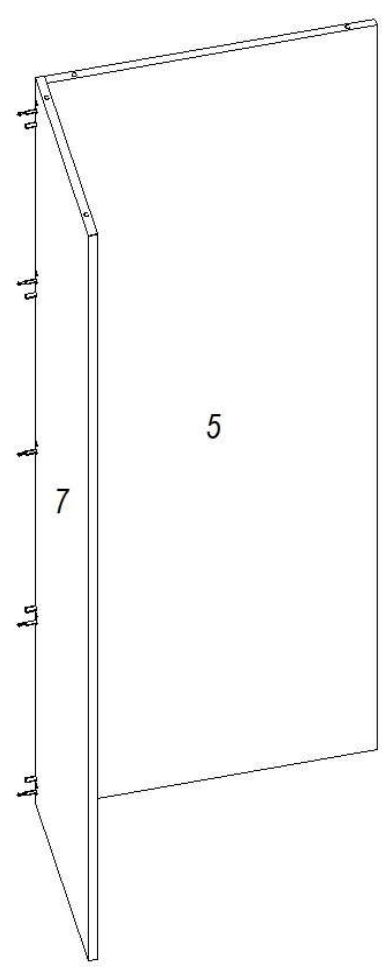
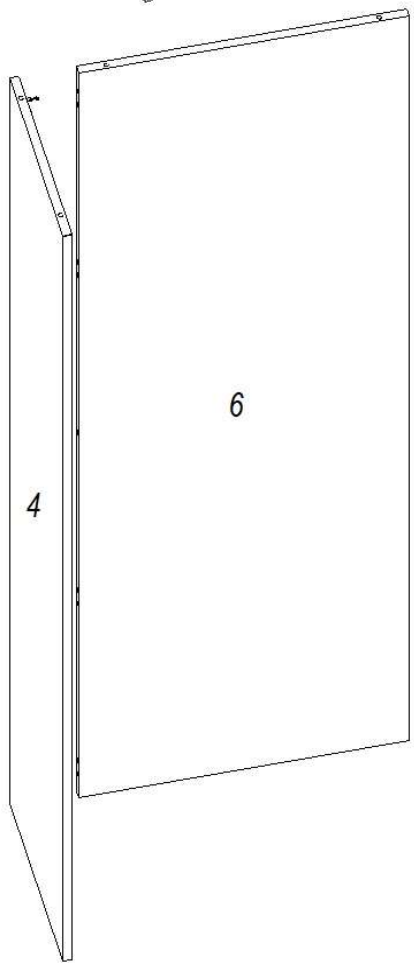

Ж

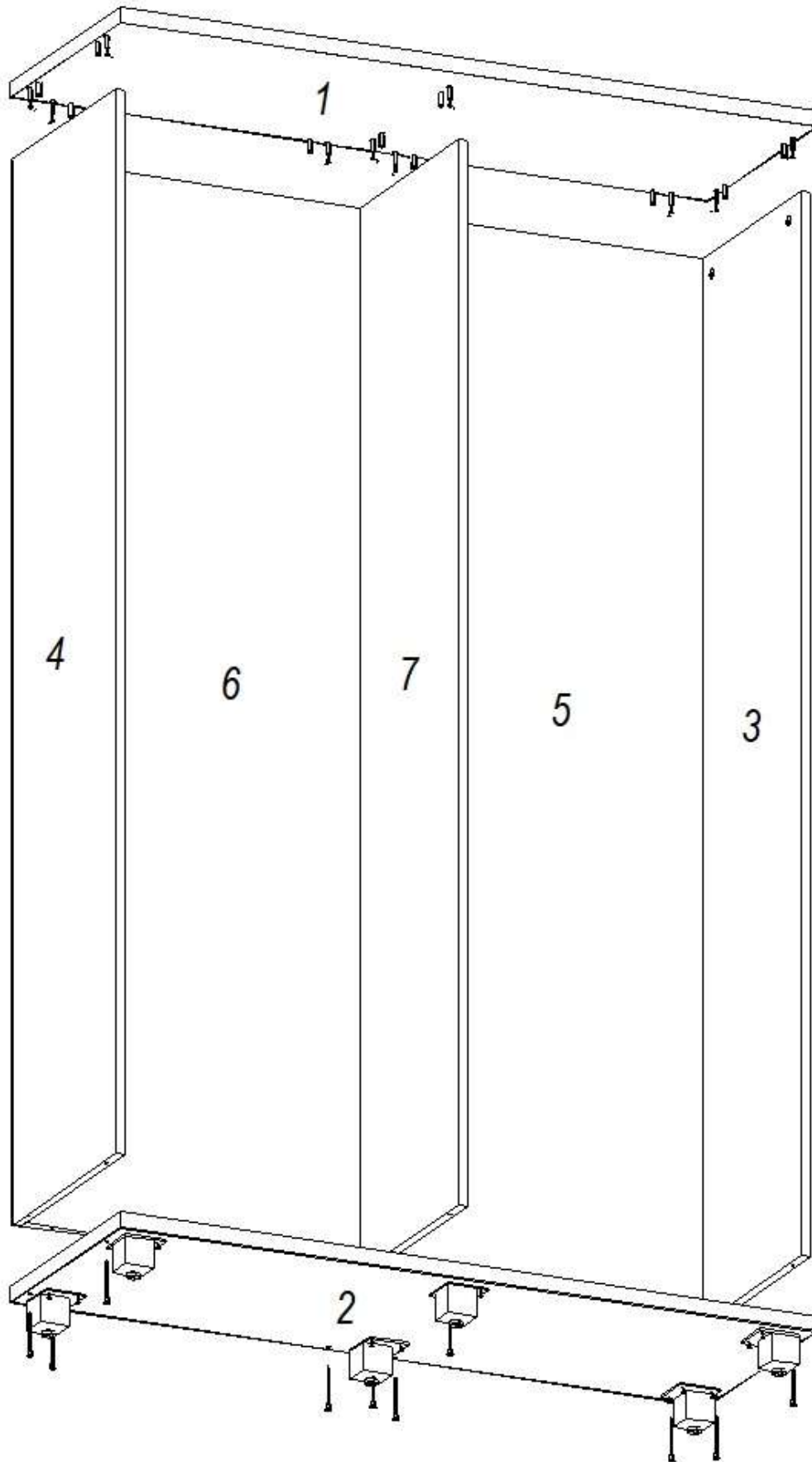

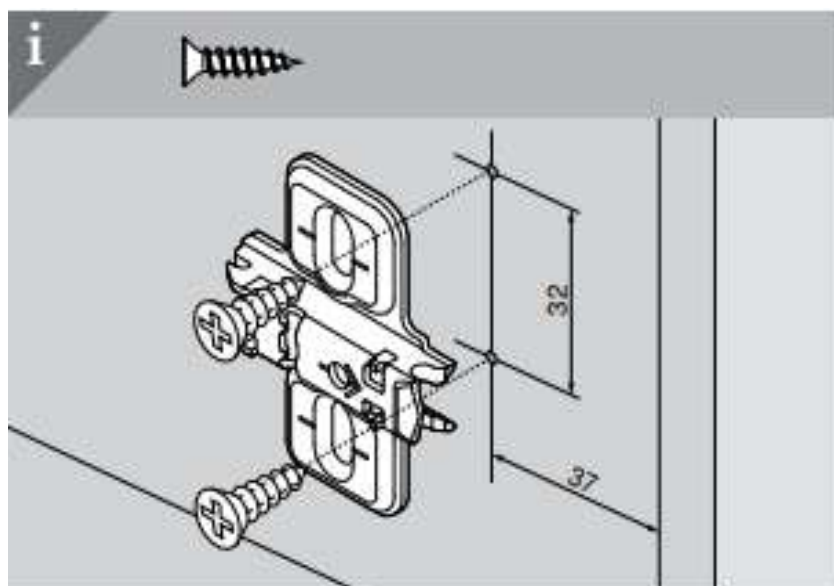
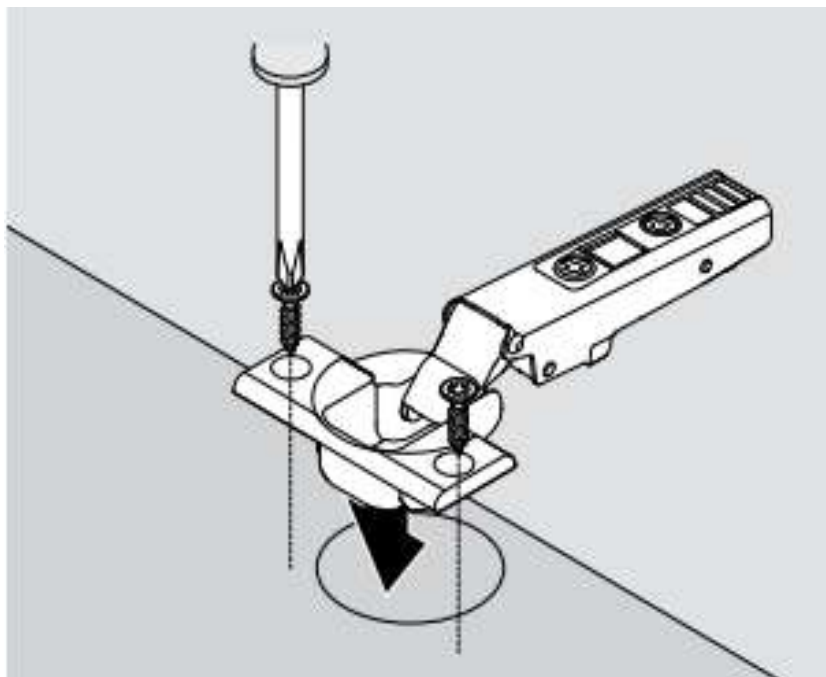
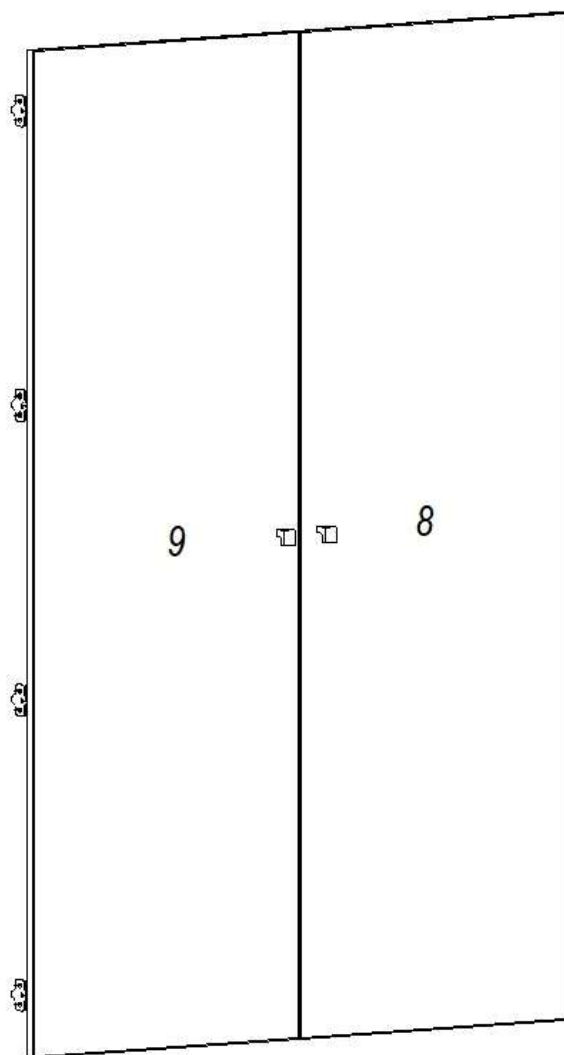

Рекомендации и предостережения при сборке мебели:

1. Сборку мебели необходимо производить на ровной, чистой и твердой поверхности;
2. Во избежание повреждения поверхности деталей мебели рекомендуется на месте сборки положить мягкую толстую ткань или гофрокартон от упаковки;
3. Перед началом сборки внимательно ознакомьтесь с инструкцией по сборке;
4. Обязательно следуйте установленной последовательности в инструкции (А , Б , В и т.д.) для обеспечения более качественного результата сборки.
5. Если на месте установки изделия Вы обнаружили неровности пола, из-за чего может перекошиться корпус мебельного изделия, Вы можете исправить этот недостаток при помощи регулируемых опор.

Запрещается передвигать собранный шкаф с установленными опорами во избежании повреждения изделия.